

JTL

「VIP專屬的尊榮服務」

為確保產品使用安全，本公司每年提供乙次
免費到府安檢服務，請來電預約安排



喜特麗國際股份有限公司

免付費服務電話：0800-380999



觸控式歐化檯面爐系列

安裝使用說明書 & 保固卡

地址：台中市南屯區工業21路23號 網址：www.e-jtl.com.tw

10512

◆ 安裝及使用前請詳閱本說明書



目錄

一、產品特性.....	P2
二、各部名稱.....	P3
三、安裝方式.....	P4
四、操作方法.....	P5
五、使用注意事項.....	P7
六、故障排除.....	P9
七、保養方法.....	P11
八、產品規格.....	P12
九、產品保固條款.....	P13
十、產品保固卡.....	P14

- 1.晶焱觸控玻璃檯面爐特殊爐頭設計，火力強、熱效率高、熱分佈均勻。
- 2.採用SCHOTT厚度8mm安全強化玻璃(依機型)，極致簡約的設計。
- 3.高科技觸控式按鍵，操作簡單、易清潔。
- 4.全新智能連動控制設計，透過火力控制來調整排油煙機，國內首創。
- 5.觸控面板安全鎖設計，防止兒童誤觸開啟，安全有保障。
- 6.創新火焰定時功能貼心設計，使烹飪更便利、安全。
- 7.燃燒中如未設定定時模式，連續一小時未操作，安全裝置將會自動熄火。
- 8.雙層防湯汁設定，不會造成湯汁滲入底殼內，並附有定位爐架卡榫，安全有保障。
- 9.當瓦斯爐發生異常時，偵測系統會顯示故障代碼提醒。

依據低功率電波輻射性電機管理辦法:



注意

- 第十二條 經型式認證合格之低功率射頻電機，非經許可，公司、商號或使用者均不得擅自變更頻率、加大功率或變更原設計之特性及功能。
- 第十四條 低功率射頻電機之使用不得影響飛航安全及干擾合法通信；經發現有干擾現象時，應立即停用，並改善至無干擾時方得繼續使用。
- 前項合法通信，指依電信法規定作業之無線電通信。低功率射頻電機須忍受合法通信或工業、科學及醫療用電波輻射性電機設備之干擾。

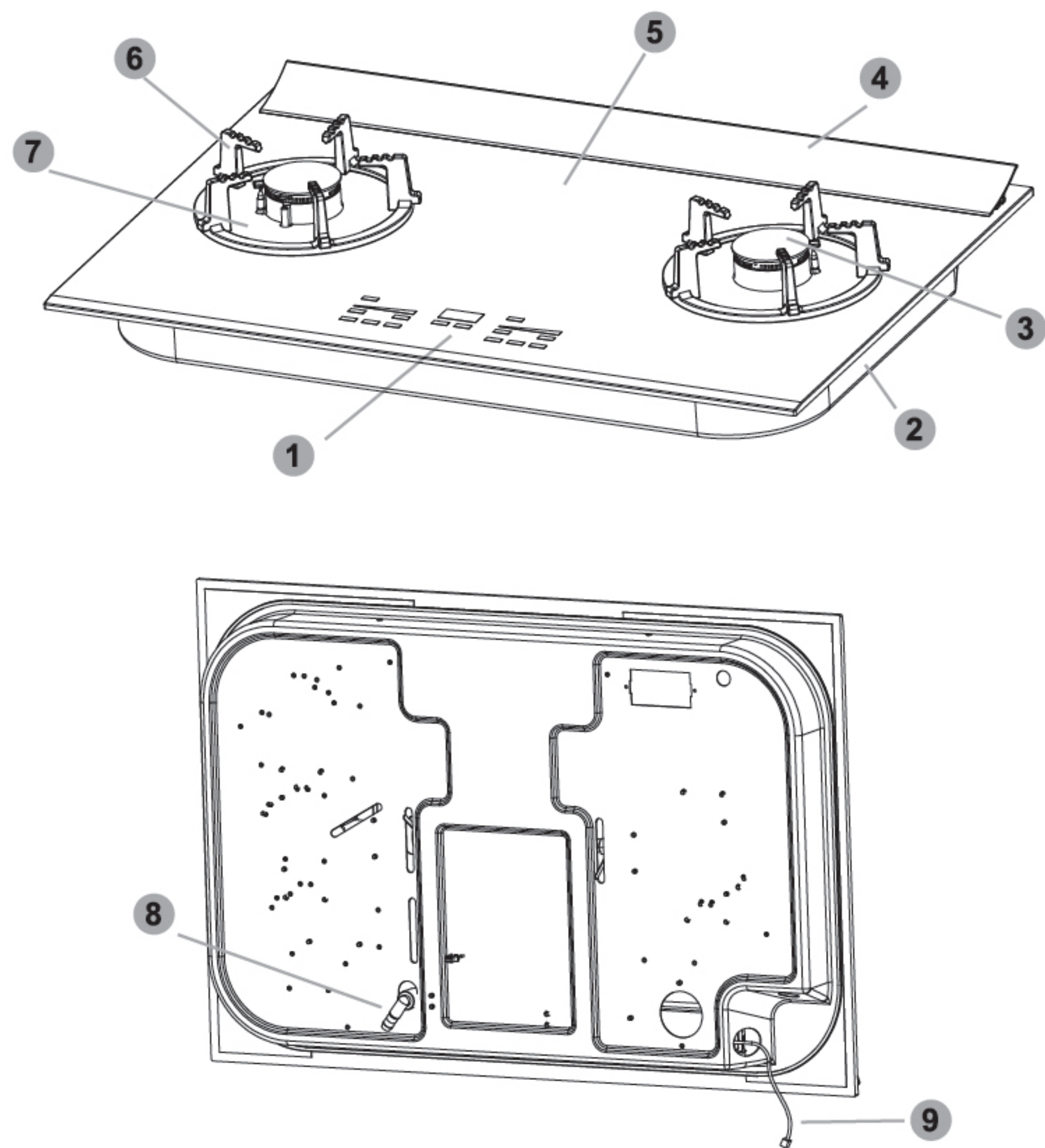

1 觸控開關 2 防水膠條 3 爐蓋 4 鋁飾條 5 玻璃面板
6 爐架 7 湯盤 8 瓦斯接頭 9 電源線

(本圖為零件示意圖，正確零件以實機為主)

安裝方法：

1. 本機附有「安裝紙板」，請以安裝紙板之尺寸在流理檯面上做記號。
2. 依照安裝紙板尺寸的記號，在檯面上挖開孔的位置。
3. 將整台爐具輕放入已挖孔的流理檯位置，將爐架放置於爐檯上，再將瓦斯管接上。(瓦斯管需接至瓦斯管接頭紅線位置，再以瓦斯管束子套牢固定)
4. 液化(桶裝)瓦斯請調整適當的瓦斯壓力(桶裝瓦斯壓力280mmH₂O)。
5. 調整空氣調節板以控制火焰燃燒狀況，可避免紅火產生過多一氧化碳；或因空氣過多而造成浮火所產生燃燒不完全。

安裝注意事項：

- 嚴禁自行安裝，應由專業人員或持有國家證照之技術士來進行安裝，以確保安全。
- 請注意選購安裝正確的瓦斯種類(天然瓦斯或液化瓦斯)之爐具，以免發生危險。
- 瓦斯管不可使用PVC管，因PVC管受熱會熔化，需使用具有抗油性的膠喉管，規格為內徑Ø9.5mm之瓦斯專用膠喉管。
- 切勿讓瓦斯膠喉管穿過爐具底部或接近爐面，以避免危險。
- 瓦斯爐具需安裝在空氣流通的地方內，以免產生一氧化碳中毒等事件，但勿置強風直接吹入處，且周圍不可放置易燃物品。
- 瓦斯爐安裝位置，瓦斯爐要距離木製或可燃性的牆壁15cm以上，如果側面及後面之牆壁離爐頭外為不足25公分，或離爐頭上方垂直距離不足75公分，其側面與後面之牆面、以及上方之水平表面均需用非易燃材料(例如：貼瓷磚)作為隔絕之保護物，保護物也必須往上延伸至離爐頭上方達45公分以上。
- 內附管束2條，置於保麗龍內。



操作步驟：

A. 解鎖



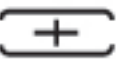
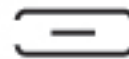

1. 請先確認插頭已插上電源，此時狀態只有左/右解鎖鍵指示燈亮起。
2. 按壓解鎖鍵  2秒，聽到「嗶」聲代表解鎖成功，即可鬆開手指。
3. 解鎖狀態下，如要點火請按壓點火鍵，如沒要使用，按壓關火鍵將會進入上鎖狀態，解鎖鍵指示燈亮起。

※ 解鎖後若持續60秒無任何操作，將重新進入上鎖狀態。

B. 點火

1. 於解鎖狀態時，按壓點火鍵 ，聽到「嗶」聲即可鬆開手指，啟動點火器點火，成功點火後，火力將預設在第七段火力。
 2. 於燃燒中可按壓火力增強  或火力減弱  來調整1-9段火力的大小。
- ※若無啟動定時功能，連續超過1小時未按壓任何按鍵，將自動熄火。
 ※長按火力增強鍵可跳躍至最大火力，長按火力減弱鍵可跳躍至最小火力。

C. 定時

1. 於燃燒中，長按定時鍵  2秒，聽到「嗶」聲即可鬆開手指，定時鍵指示燈亮起，定時時間顯示閃爍，進入定時模式。
2. 於定時模式中可按壓定時上  下  鍵設置時間(最長可達180分鐘)。
3. 設置完，按壓定時鍵或5秒無操作，定時時間確認，開始倒數計時。
4. 定時時間確認後，如要更改時間請再次按壓定時鍵，定時時間顯示閃爍，可在次按壓定時上下鍵調整時間。
5. 如要取消定時，於定時模式中，長按定時鍵  2秒，即取消定時。

※定時顯示時間單位為分鐘，最長可達180分鐘。

※定時模式中，可調整火力範圍為1-4段，如火力在5-9段則強制切到第4段。

※定時模式中如設定時間為0，則取消定時功能。

※定時時間在最後10秒時，定時時間顯示轉為秒顯示。

※若兩爐同時設定定時，定時顯示的時間為定時鍵指示燈恆亮的爐，被隱藏的爐定時鍵指示燈為閃爍，可按壓左右定時鍵切換顯示左右爐顯示的時間。

D. 關機

1. 在解鎖、點火、燃燒、定時中，按壓關火鍵 ，聽到「嗶」聲即可鬆開手指，進入上鎖狀態。

- 自然耗損性零件之更換，如電池...等消耗性零件，不在一年保固範圍內。
 - 使用時須注意點火、著火、熄火等作動，使用中切勿遠離，使用完畢請確定面板是否已經上鎖。
 - 鍋底若殘留有水(油)滴請務必要擦拭乾淨，以免滴至內外環銅蓋阻塞火焰孔，而造成點火不良狀況。
 - 煮食鍋具直徑請勿超過28公分，且總重量不超過15公斤以上。
 - 爐架與湯盤放置處有卡栓，需確實放置。
 - 使用中或爐火剛熄滅後，爐頭、爐架及爐具面板仍然高溫，請勿用手觸摸。
 - 使用中請常留意爐火是否正常，如發現不正常需立即關閉開關鈕。
- ※如懷疑爐具不正常，切勿繼續使用，並通知服務人員維修。
- 瓦斯爐之齒蓋應置於爐頭上對應之卡榫，避免火焰回燒或點火不順。
 - 如發現漏氣，立即關閉爐具及瓦斯來源開關，打開窗戶並通知服務人員派員處理，切勿開、關電源或點火。
 - 不可使用於料理食物以外的用途或使用市販的輔助用具(覆蓋於瓦斯爐上不良的輔助用具)以免發生意外。
 - 瓦斯膠喉管定期檢查是否鬆脫或龜裂的現象，以避免有漏氣之狀況發生。
 - 不合適或異常的瓦斯壓力，會造成危險狀況發生，需使用適當壓力或定壓的瓦斯調壓器。
 - 瓦斯爐具已配置有多項安全裝置，但切勿過於依賴安全裝置，仍應正確且小心地使用瓦斯爐具。
 - 煮食含酒精食物或油溫過高，而產生著火現象時，請勿慌張，應迅速蓋上鍋蓋或以濕毛巾覆蓋，予以遮斷火源，阻斷空氣即可撲滅，切忌用水滅火。
 - 本機僅供家庭之烹煮用途，勿移作其他商業或非家庭之烹煮用途；用於非家庭用途及商業場所不在保固範圍內。

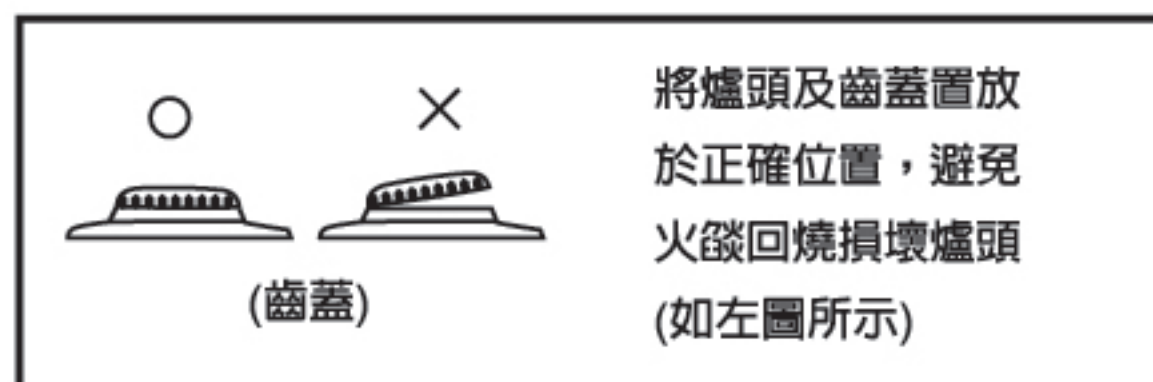

※各種瓦斯器具產品使用時，請勿外出或就寢。

※「台灣區瓦斯器材工業同業公會」建議：瓦斯爐、家用熱水器、排油煙機、烘碗機等設備，每5年須更新以保障使用安全。

※本公司家用液化石油氣爐具係依瓦斯壓力280mmH₂O(2.8kPa)設計燃燒，若爐具未內置穩壓器，請消費者務必依國家標準規定使用國家檢驗合格的R280 Q：1 kg/h以上瓦斯壓力調整器，切勿自行更換未經檢驗合格之不同瓦斯壓力調整器，若因此衍生的產品故障或事故，經鑑定確認公會不受予理賠。

※使用超過五年之機器，其零件皆已老化，本公司提供免費安檢。

※為了確保產品能發揮正常效用及安全考量，每年用戶應定期向本公司預約，由本公司服務人員進行產品操作及功能性檢查與保養，有關定期檢查相關事項請洽本公司客服專線或上官網查詢。

※ 瓦斯壓力說明

瓦斯種類	使用壓力
液化(桶裝)瓦斯(LPG)	280 ± 50 mmH ₂ O
天然瓦斯(NG)	150 ± 50 mmH ₂ O

1. 保固期間如遇不明原因故障，無法自行排除時，請洽本公司人員處理，若自行拆卸或由非本公司人員維修後仍再作修復者，本公司將酌收修理費用。

2. 簡易故障排除：

狀況	可能原因	處理方式
火點不著	齒蓋有油污(水滴)阻塞火焰孔	清理油污(水滴)後擦拭乾淨
	忘記開瓦斯氣源開關	先關閉爐具之電源，待瓦斯氣源開關開啟後，再給予電源。
	氣管中混入空氣	反覆點火直至氣管內空氣完全排出。
	膠喉管折曲或壓扁	拉直或更換膠喉管
	點火器電極部份受潮或過於骯髒	清理乾淨或用乾布加以清潔
	點火高壓線未接好或脫落	將高壓電線正確的接在電極上
	齒蓋位置不正確	重新安裝於正確位置
瓦斯氣臭味	膠喉管龜裂、開口	更換膠喉管
	膠喉管未接好	連接好膠喉管(至瓦斯接管紅線處)
	點火器故障	出現錯誤代碼，請服務人員維修
	開關閥漏氣	出現錯誤代碼，請服務人員維修
燃燒不良	銅蓋火焰孔有油污堵住	去除堵塞
	噴嘴孔有異物堵塞	報請服務人員維修
	瓦斯種類與爐具上標示不一致	報請服務人員維修

錯誤代碼：

假火：

E 1 1 / E 2 1

啟動點火前若熱電偶輸出信號有火焰信號持續10秒，則判定為假火，錯誤鎖定，顯示錯誤代碼E11 (或E21)。

點火失敗：

E 1 2 / E 2 2

若按點火鍵2次都未成功點燃火焰，錯誤鎖定，顯示錯誤代碼E12 (或E22)。

中途熄火：

E 1 3 / E 2 3

燃燒中若出現中途熄火，則直接關閉閥體，顯示錯誤代碼E13 (或E23)。

閥體輸出異常：

E 1 4 / E 2 4

點火過程中若出現閥體線路異常或閥體未接，則錯誤鎖定，顯示錯誤代碼E14 (或E24)。

※ 錯誤代碼英文字母 E 後的第一碼數字，1 代表左爐；2 代表右爐。

1. 爐具面板，平時以乾淨濕布或中性清潔劑擦拭清潔，再用乾布擦乾即可。
2. 玻璃面板如有重油污時，以濕軟布沾中性清潔劑擦拭後擦乾。
3. 火焰孔應防止油污阻塞，平時可用鐵絲暢通焰孔(如圖一)，此外烹煮時鍋具底部需擦拭乾淨勿殘留水漬，亦可預防焰孔阻塞。
4. 熱電偶感溫棒及礙子電極部分，須保持清潔與乾燥，才能正常點火，若有水漬或過於骯髒，可以乾布加以擦拭(如圖二、圖三)。
5. 若有點火不良的情況，可能是在擦拭時，礙子電極部位有位移，可用尖嘴鉗子，調整礙子的電極部分，至最佳的點火位置，以利點火，若再無法使用，請通知服務人員，做進一步維修。



(圖一)

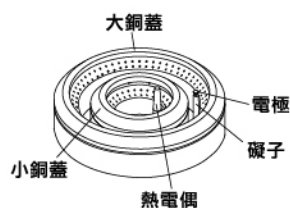

(圖二)

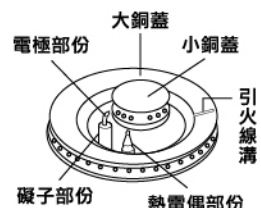

(圖三)

機型	JT-GC288AT	JT-GC289AT	TWJT-GC288AT
尺寸(寬x深x高)(mm)	770x520x125		
點火方式電壓	電子連續點火		
瓦斯消耗總量(kW)	LPG	7.6W	
	NG1	7.6W	
面板材質	SCHOTT 強化安全玻璃	強化安全玻璃	SCHOTT 強化安全玻璃
電壓	110V / 60Hz		
挖洞尺寸(寬x深xR)mm	725 x 465 / R92.5		

※機型及規格若有變更，以本公司現況為準，不另行通知。

九. 產品保固條款

凡購買本公司品牌或代理產品，均享有自購買日起一年內之產品保固服務，部分自然耗損性零件，如照明燈具類、油杯、油網、電池、濾心等部份，或因下列原因發生不良或損壞則不在保固範圍內：

- 產品安裝於不正確的使用環境，如水壓、瓦斯壓或電壓過大(過小)，部分需進水之產品如：熱水器或飲水機則不得直接使用地下水、溫泉地區等礦物質成份過高之水源 (需安裝前置濾心過濾礦物質)
- 自行安裝或改裝產品者
- 因地震、雷擊、水災等天然災害或人為疏失
- 家用產品使用於營業用之場所
- 環境因素造成線路或零件氧化(如空氣中鹽分或硫磺量過高、高溫潮濕、長期曝曬、雨淋等...)

本公司保有修改條款之權利

十. 產品保固卡

- 逾產品保固期如有故障報修，將酌收檢修工資，若有更換零件，則材料費用另計。
- 本公司關心您的產品使用安全，每年提供乙次免費到府安檢服務(安檢時需出示本卡享有免費)，請透過免付費電話提前預約安排。
- 服務人員到府安檢、維修時請出示本卡，遺失恕不補發(並可能喪失您的保固權益)，請妥善保管。

商品品名：瓦斯爐
用戶姓名：_____
用戶地址：_____
購買日期：_____
經銷商名稱：_____
經銷商電話：_____

(請蓋店章並詳填資料，以確保您的權益)
免付費服務專線：0800-380999

 **JTL 喜特麗國際股份有限公司**

